

版次	变更内容	审核	日期

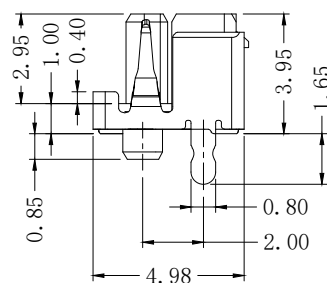

LSHM05-SM-040P X-S-3.95

接触电镀:  
G: GOLD FLASH  
10G: GOLD 10u"

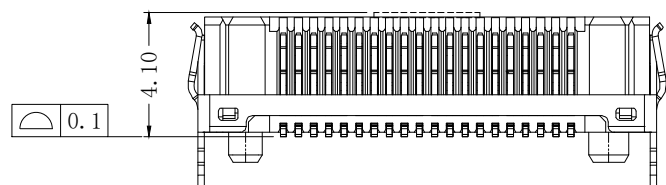
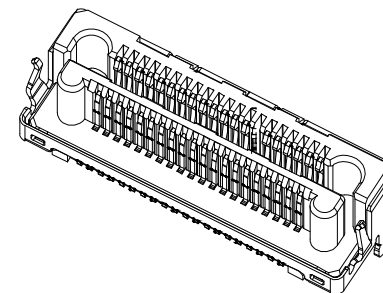
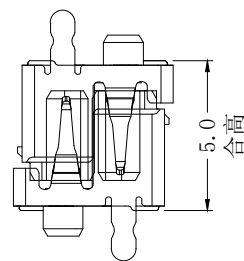
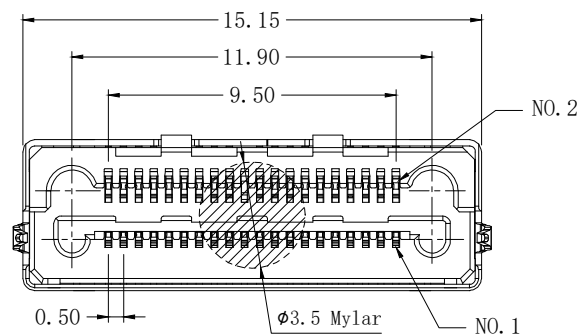
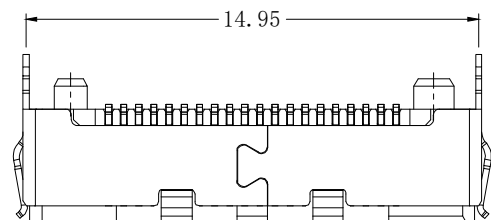
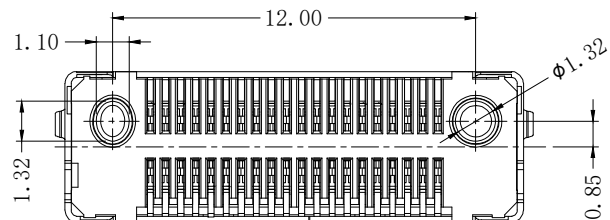

产品特性:

1. 绝缘体: LCP, UL 94V-0, 颜色: 黑色
2. 端子: 磷青铜
3. 电镀: 接触区镀金
4. 额定电流: 2 A (2个引脚供电)
5. 工作温度: -55° C TO +125° C
6. 拔出力: 2.22N Min.

公差: · X ±0.35 · XX ±0.25 · XXX LNGLB ±2°	版次:	A	上海宗进电子科技有限公司 Shanghai Zong Jin Electron Technology Co.LTD		
	比例:		型号:	LSHM05-SM-040PX-S-3.95	签名
	单位:	mm	描述:	0.5mm 无极性 BTB 高速连接器 有屏蔽罩	日期
	页码:	1/2	图号:		绘图:
	☉	☐			确认:
					审核:

版次	变更内容	审核	日期

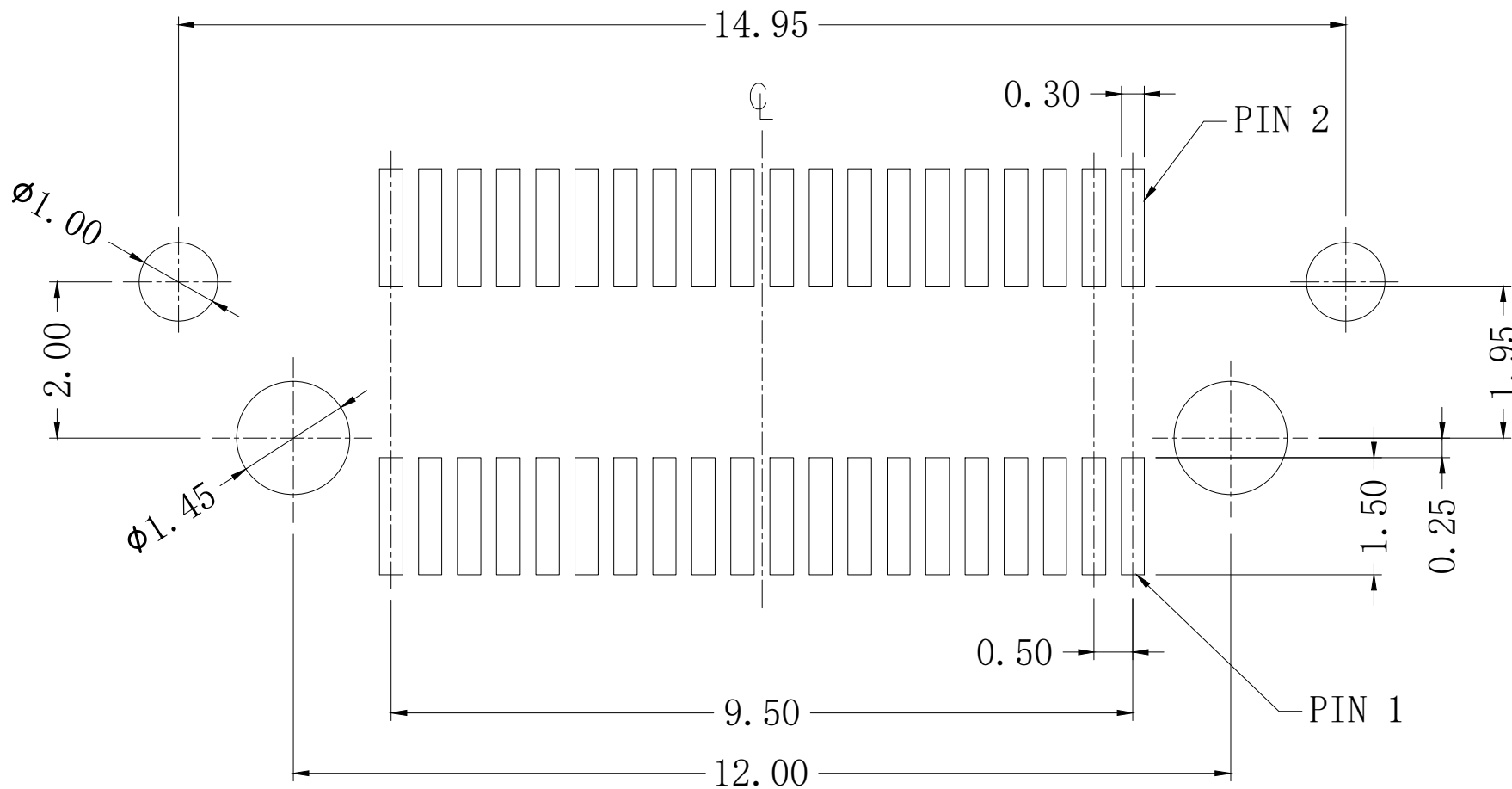

PCB LAYOUT  
TOL: ±0.05

公差:	版次:	A	上海宗进电子科技有限公司		
	比例:		Shanghai Zong Jin Electron Technology Co.LTD		
. X ±0.35	单位:	mm	型号:	LSTM05-SM-040PX-S-3.95	签名
. XX ±0.25	页码:	2/2	描述:	0.5mm 无极性 BTB 高速连接器 有屏蔽罩	日期
. XXX ±2°	图号:				绘图:
LNLGB					确认:
					审核: